

„RICO2” S75R / H75R / H50R / L42R hőkamera céltávcső

Cikkszám: NPXRICS75R / NPXRICL42R / NPXRICH75R / NPXRICH50R



Használati útmutató

Tisztelt Vásárlónk!

Köszönjük, hogy termékünket választotta! Kérjük, tanulmányozza figyelmesen rövid használati útmutatónkat a készülék használatának megismeréséhez.

A teljes használati útmutató a www.nocpix.com oldalon érhető el.

FONTOS BIZTONSÁGI SZABÁLYOK

Környezeti hatások

VIGYÁZAT! Ne irányítsa a készüléket közvetlenül olyan erős hőforrásokra, mint amilyen a Nap vagy a lézereszközök. Az objektívlencse és az okulárlencse gyűjtőlencseként viselkedik és az általuk összegyűjtött energia károsítja a készülék belsejében lévő alkatrészeket. A garancia nem terjed ki a helytelen használat okozta készülékkárosodásra.

Lenyelés miatti fulladásveszély

VIGYÁZAT! Ne hagyja, hogy a készülékhez és annak csomagolóanyagaihoz gyermekek hozzáférhessenek, mert a kisméretű alkatrészek lenyelése akár fulladást is okozhatnak.

A biztonságos használatra vonatkozó szabályok

- Bánjon körültekintően a készülékkel. A nem megfelelő bánásmód károsíthatja az akkumulátort.
- Óvja a készüléket a tűztől és erős az hőforrásoktól.
- Az akkumulátort az előírások szerinti módon és pozícióban helyezze be. Az érintkezők felcserélése nem engedélyezett.
- Alacsony külső hőmérsékleten csökken az akkumulátor működési ideje, ami nem jelent meghibásodást.
- A tároláshoz válasszon száraz, jól szellőző helyet. Hosszabb tárolás előtt vegye ki az akkumulátort.
- A készülék használata -20°C és +50°C közötti hőmérsékleti tartományban ajánlott. Az ettől eltérő hőmérséklet, hatással van a készülék élettartamára.
- Ne tárolja a készüléket hosszabb ideig -20°C alatti és 50°C fölötti hőmérsékleten, mert visszafordíthatatlanul lecsökken az akkumulátor elérhető kapacitása.
- Az esetleges javításokat, karbantartásokat bízza a jótállási jegyen feltüntetett márkaszervizre.

Megfelelőségi tanúsítvány

A készülék a gyártói tesztek alapján megfelel a 2014/53EU és 2011/65/EU irányelveknek.

WLAN: 2,412-2,472GHz (EU)

Vezeték nélküli jeladó egység teljesítménye <20dBm (EU)



Az elhasznált akkumulátorok és elemek biztonságos elhelyezésére vonatkozó szabályok



2023/1542 (akkumulátorokra vonatkozó direktíva): A készülék, háztartási hulladékok közé nem keverhető akkumulátort tartalmaz. Az akkumulátorokra vonatkozó információkat tanulmányozza a készülék használati útmutatójában. A fenti ábrával jelölt termékek kadmiumot (Cd), ólmot (Pb) vagy higanyt (Hg) tartalmazhatnak. A megfelelő kezelés és újrahasznosítás érdekében az akkumulátorokat a gyűjtésükre szolgáló helyeken kell leadni. Az Önhöz legközelebb lévő gyűjtőhelyről, lakóhelyének önkormányzatánál / hulladékkezelő társaságánál érdeklődhet.

További információkért keresse fel a www.recyclethis.info oldalt.

Az elhasznált elektronikai eszközök biztonságos elhelyezésére vonatkozó szabályok (magáncélú felhasználók esetén)



2012/19/EU (WEEE-irányelv): A terméken és/vagy a kísérődokumentumokon lévő WEEE-szimbólum azt jelzi, hogy a termék, a benne lévő akkumulátor és termék alkatrészei nem keverhetők a normál háztartási hulladékok közé. A megfelelő kezelés és újrahasznosítás érdekében, ezeket a termékeket az ezek díjmentes gyűjtésére szolgáló helyeken kell leadni. Egyes országokban az új termék megvásárlásának helyén lehet a kereskedőnek átadni. A jogszabályok betartásával csökkenthetők, ill. megelőzhetőek a káros környezeti hatások és ezzel együtt az emberi egészséget veszélyeztető tényezők hatása is mérsékelhető. Az Önhöz legközelebb lévő gyűjtőhelyről, lakóhelyének önkormányzatánál / hulladékkezelő társaságánál kaphat információt. Keresse fel a www.recyclethis.info oldalt.

Az elhasznált elektronikai eszközök biztonságos elhelyezésére vonatkozó szabályok üzleti célú felhasználók esetén

Lépjen kapcsolatba a márkakereskedővel.

Tervezett felhasználási terület

A készülék tervezett felhasználási területe a polgári felhasználók által természetjárás és/vagy vadászat közben végzett megfigyelések alkalmával rendelkezésre álló hőmérsékleti adatok hőképként történő megjelenítése. A készülék nem gyermek számára készült játékok!

A készülék csak a használati útmutatóban leírtak körütekintő betartása mellett használható. A nem rendeltetésszerű vagy helytelen használat miatti közvetlen és/vagy közvetett károkat a gyártó és a forgalmazó semmilyen felelősséget sem vállal!

Készülékellenőrzés

Használat előtt ellenőrizze, hogy nincsenek-e látható sérülések a készüléken.

Ellenőrizze, hogy az eszközben látható kép tiszta és hibátlan-e.

Ellenőrizze, hogy az aktuális beállítások helyesek-e.

Az akkumulátor behelyezése/kivétele

A RICO2 sorozatba tartozó hőkamera céltávcsövek 1db cserélhető 4400mAh-ás akkupakkal rendelkeznek.

VESZÉLYES LÉZERSUGÁRZÁS
CLASS 1 BESOROLÁSÚ TERMÉK
EN 50689:2021



RICO2 H50R / RICO2 L42R

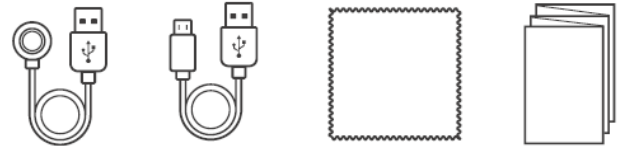
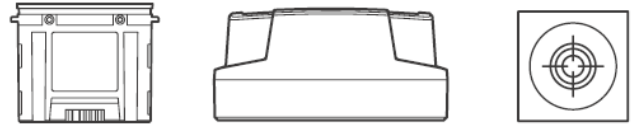
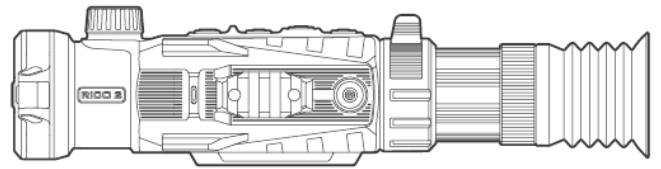

A KÉSZÜLÉKCSOMAG TARTALMA

RICO2 S75R / RICO2 H75R

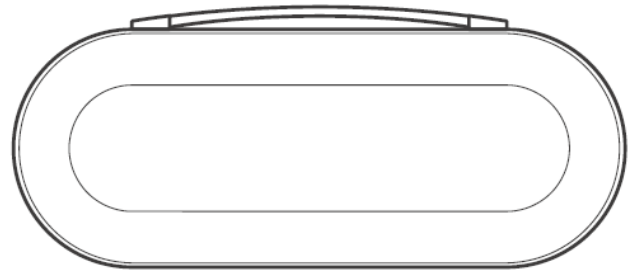
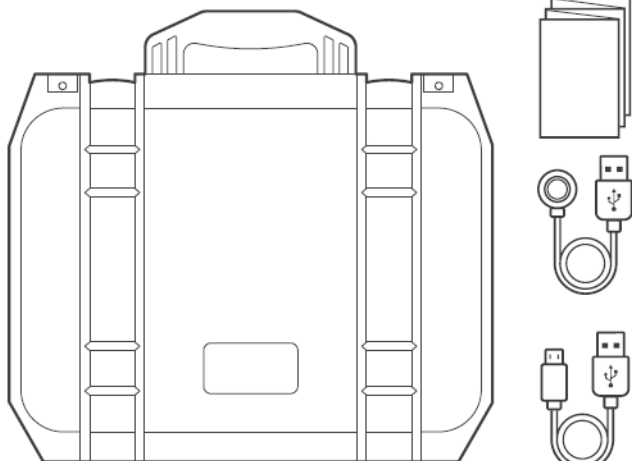
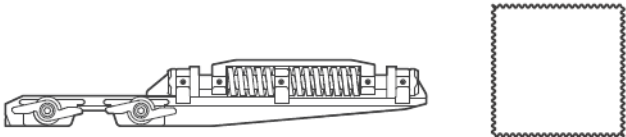
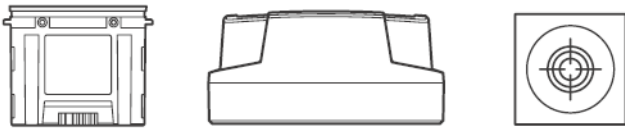
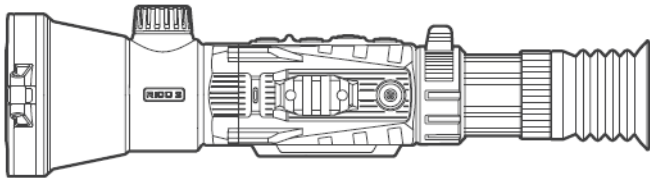

MŰSZAKI ADATOK

Lásd az alábbi linkeken:

www.leitz-hungaria.hu/Nocpix-Rico-2-S75R-hokamera-celtavcso

www.leitz-hungaria.hu/Nocpix-Rico-2-H75R-hokamera-celtavcso

www.leitz-hungaria.hu/Nocpix-Rico-2-H50R-hokamera-celtavcso

www.leitz-hungaria.hu/Nocpix-Rico-2-L42R-hokamera-celtavcso

*Az aktuális működési idő függ a Wi-Fi, a fényképezés, a videofelvétel... stb. funkciók használatának gyakoriságától.

A folyamatos fejlesztések miatt, az előzetes értesítés nélküli módosítás jogát a gyártó fenntartja!

GYÁRTÓI INFORMÁCIÓK



Inlumen Technologies Co., Ltd.

e-mail: service@nocpix.com

website: www.nocpix.com

North 6F, Building B3, Hefei Software Park,
No.800 Wangjiang West Road, Hefei National High-tech
Industry Development District, Anhui, China

AZ AKKUMULÁTOR BEHELYEZÉSE

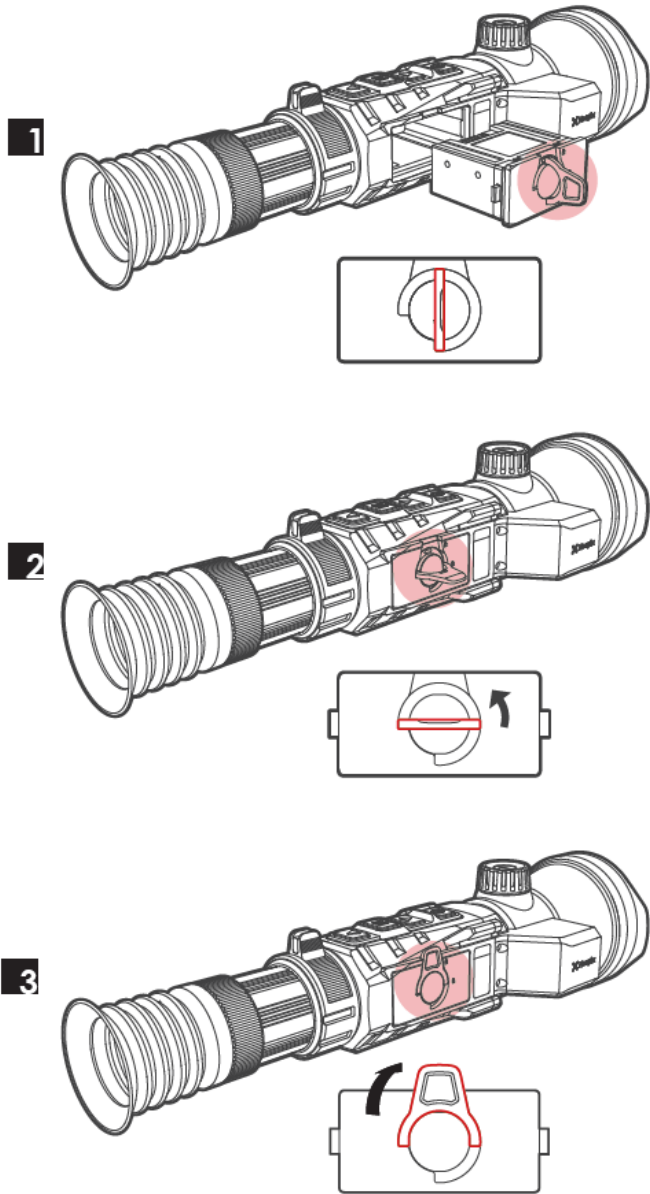

A KEZELŐGOMBOKHOZ TARTOZÓ FUNKCIÓK

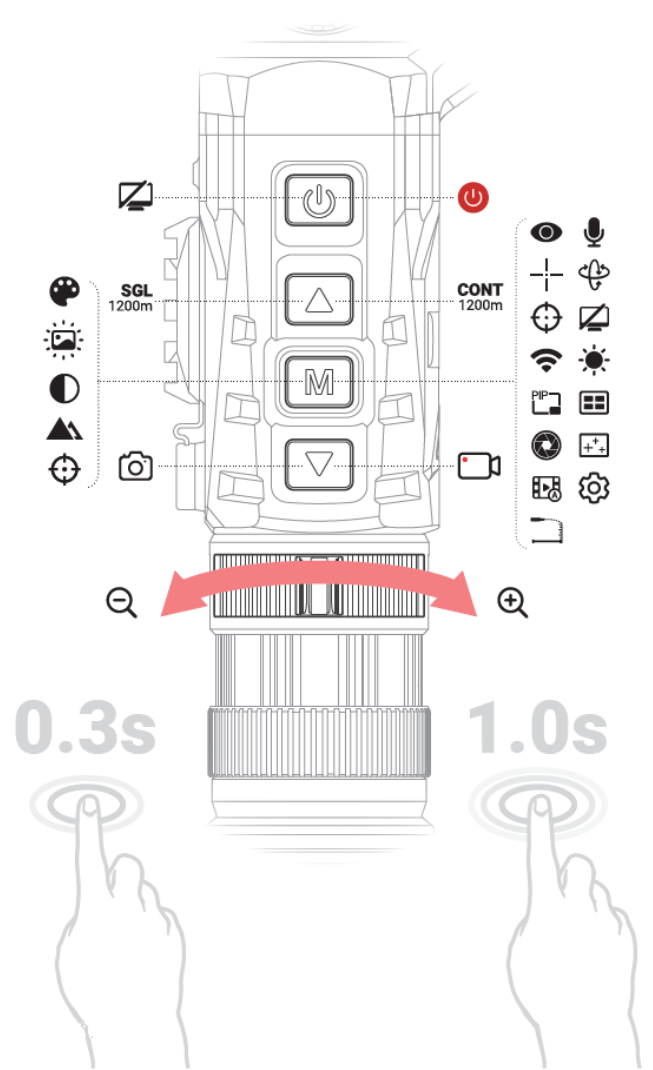

A GYORSMENÜ

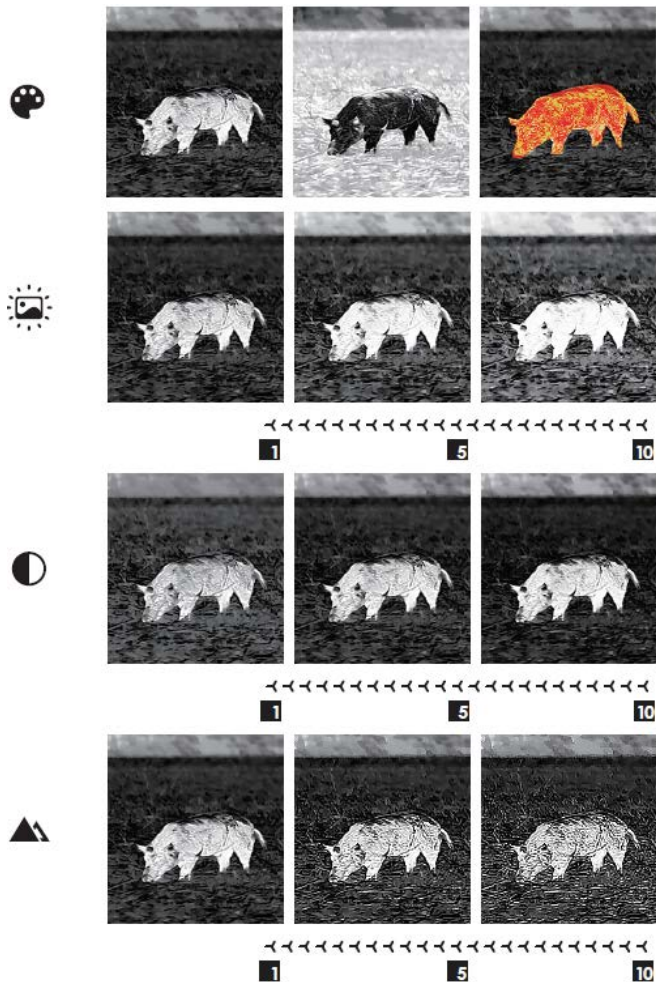

Ha a lövedék becsapódási helye (POI) és a szálkereszt metszéspontja nem esnek egybe, válassza a képkimerevítés (hópihe) ikont és a kép kimerevítéséhez nyomja meg röviden a Menü (M) gombot.

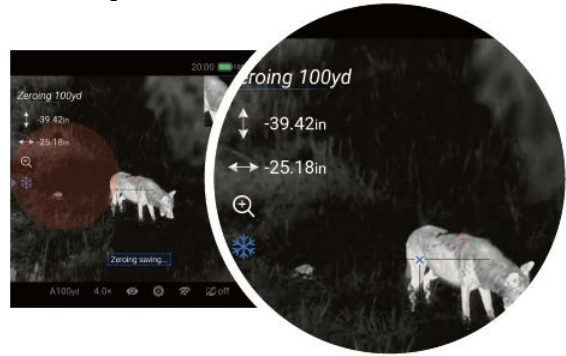

Állítsa be a szálkereszt X/Y pozícióját:

- Nyomja meg röviden a Menü (M) gombot az X vagy Y irány kiválasztásához. A kiválasztott tengely színe fehérről kékre változik.
- A ▼ vagy ▲ gombbal mozgassa a szálkeresztet a lövedék becsapódásának helyére.
- A szálkereszt eredeti pozícióját egy vörös színű kurzor mutatja.



- Ha a szálkereszt illeszkedik a lövedék becsapódásának helyére (POI = Point Of Impact), nyomja meg hosszan a Menü (M) gombot a szálkereszt pozíciójának mentéséhez.



NULLÁZÁS

A „Reticle” (Szálkereszt) „Zeroing Profile” (Nullázási profil) menüben válassza ki az A, B, C, D, E vagy F nullázási profilt.



Keressen egy megfelelő célobjektumot és adjon le egy pontos célzott lövést.



Adjon le ismét egy **célzott lövést** és ellenőrizze, hogy a lövedék becsapódási helye és a szálkereszt illeszkednek-e egymásra.

LÉZERES TÁVOLSÁGMÉRÉS

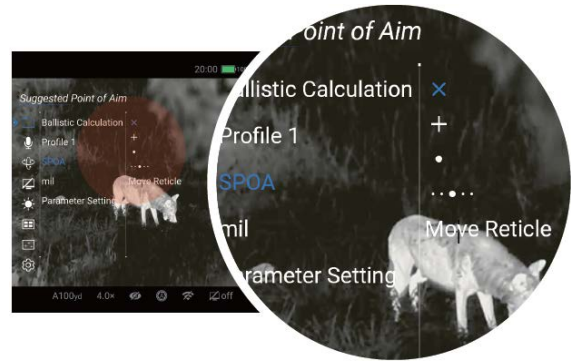

Állítsa be a löszerek, a fegyverek és környezet paramétereit.

❗ A paraméter beállításokat a NOCPIX APP segítségével is megadhatja.

BALLISZTIKAI SZÁMÍTÁS

Kapcsolja be (ON) a „Ballistic Calculation” (Ballisztikai számítás) funkciót.

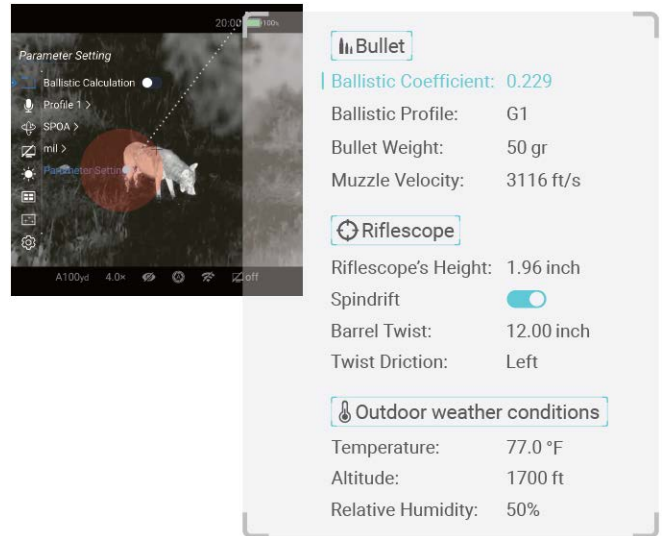
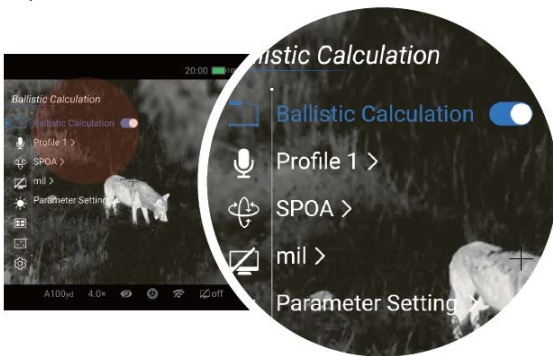

Válassza ki 1-5 közül a megfelelő lőszerprofil.

❗ A lőszer elnevezését a NOCPIX APP segítségével is megadhatja.

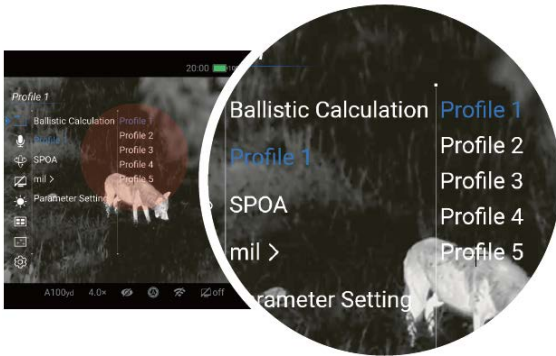

A beállítások végeztével egy egyszeri távolságmérés fogja megerősíteni a javasolt POI-t.

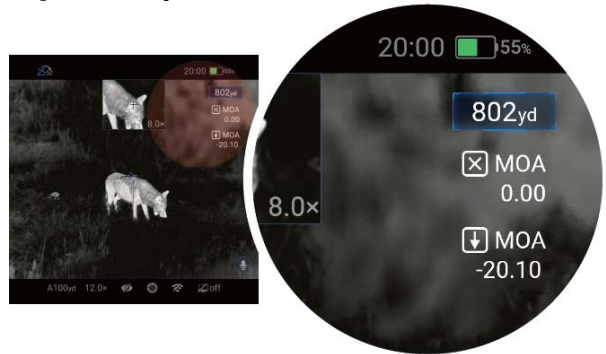

Állítsa be a „MOA” vagy „mil” mértékegységet.

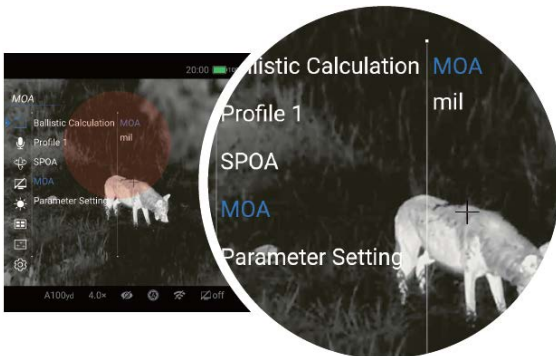

Állítsa az SPOA-t (javasolt célzási hely) ×, +, • vagy ••••• beállításra. Ha a SPOA „Move Reticle” (szálkereszt mozgató) beállításon van, a RICO2 az eredeti szálkeresztet automatikusan a SPOA-ra (javasolt célzási hely) mozgatja.

APP

Az APP az alábbiak közül a megfelelő QR-kód segítségével is letölthető:



Ezt a használati utasítást a Leitz-Hungaria Kft fordította Önnek!

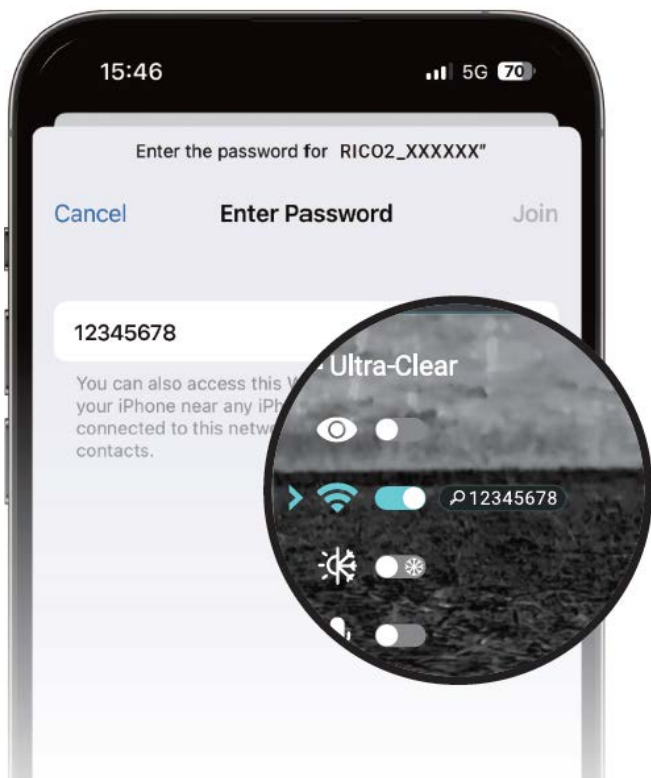

Jelszó megadása



Firmware frissítés



Valós idejű képátvitel

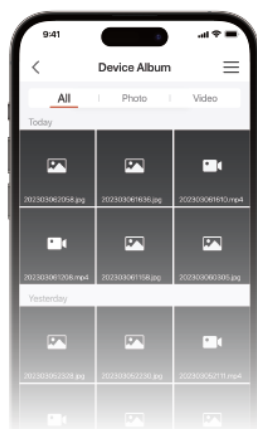

Album

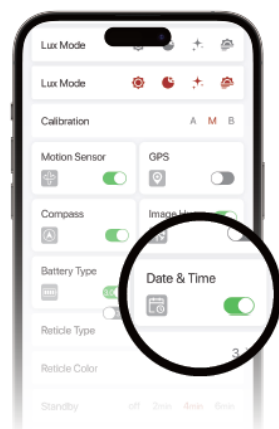

Dátum és idő szinkronizálása

GARANCIA

Gyártó által vállalt garancia: 3 év általános garancia a készülékre, 10 év a szenzorra, 2 év az akkumulátorra

Fogyasztói jótállás: 36 hónap

Fogyasztónak NEM minősülő személyek (például, de nem kizárólag Gazdálkodó Szervezetek) számára: gyártó által vállalt garancia, valamint 12 hónap kellékszavatosság.

Figyelem!

A terméket használata során ne tegye ki semmilyen elkerülhető kémiai, fizikai behatásnak, sokknak, amelyről sejthető vagy ismert, hogy a károsodását okozhatja. Kerülje el, hogy a terméket karbantartás elmaradása vagy más mulasztásjellegű hatás vagy kár érje. Úgy a szállítás, tárolás, mint a használat során vigyázzon az eszközre. Óvja a rázkódástól, súrlódástól, ütődéstől, sugárzásoktól (pl. de nem kizárólag víz, napsugárzás, elektromos, hő vagy mágneses hatás). Ne engedje, hogy vegyi anyag vagy más behatás érje, mindig használja tiszta kézzel.

A termék a jellegéből fakadóan folyamatosan nagy sokterhelést kap, ami igen ritkán okozhatja az optikai rendszerben szennyeződés megjelenését. Amennyiben egy ilyen szennyeződés nem zárja ki a rendeltetésszerű használatot, úgy annak megjelenése nem tekinthető meghibásodásnak, és a jelenség kiküszöbölését a Vásárló kérésére garancia időn belül ingyenes karbantartás keretében végezzük, melynek határideje meghaladhatja a 30 napot.

TOVÁBBI INFORMÁCIÓK



Website:
www.nocpix.com



Használati útmutató



Facebook

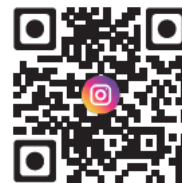

Instagram



YouTube

TARTALOM

FONTOS BIZTONSÁGI SZABÁLYOK.....	1
KÉSZÜLÉKELLENŐRZÉS	1
AZ AKKUMULÁTOR BEHELYEZÉSE/KIVÉTELE	1
VESZÉLYES LÉZERSUGÁRZÁS.....	2
A KÉSZÜLÉKCSOMAG TARTALMA.....	2
MŰSZAKI ADATOK	2
GYÁRTÓI INFORMÁCIÓK	2
AZ AKKUMULÁTOR BEHELYEZÉSE	3
A KEZELŐGOMBOKHOZ TARTOZÓ FUNKCIÓK.....	3
A GYORSMENÜ	4
NULLÁZÁS	4
LÉZERES TÁVOLSÁGMÉRÉS	5
BALLISZTIKAI SZÁMÍTÁS.....	5
APP.....	5
GARANCIA	6
FIGYELEM!	6
TOVÁBBI INFORMÁCIÓK	6