

InfiRay Technologies Co., Ltd.

## „Rico” RL42 / RH50 / RH35 hőkamera cél- távcső

### Használati útmutató V1.0

A szállkereszt a szállításkor el van rejtve. Az utolsó három gomb (1 oldal: 4-5-6 gombok) 15-20 másodpercig egyszerre történő lenyomásával aktiválható. Ez aktiválja a belovés („belovés”) menüpontot is.

#### 1. A készüléksomag tartalma

(A készüléksomag tartalma értékesítési régiótól függően változhat)

- „Rico” hőkamera cél-távcső
- IPB-3 tok
- IRM-030-205-Q1 Picalinny-sin
- IBP-1 akkumulátorsomag
- IBC-1 töltő
- Hálózati adapter
- Adatkábel
- Törőköndő

#### 2. A készülék bemutatása

A Rico-sorozatba tartozó cél-távcsövek az infravörös hőképzéssel elvén működő éjjellátó eszközök, melyek működéséhez nincs szükség külső megvilágításra és működésükre nincs hatással az erős fény. Nem számít, hogy nappal fényben rossz időjárási körülmények között (esőben, hóesésben, ködben, füstben) vagy éjszaka kívánja-e megfigyelni a növényzet (faágak, magas fű, cserje) mögött rejtőzködő témákat. Az erős, széles nagyítási skálával rendelkező, opcionálisan nagy pontosságú lézeres távmérővel kiegészíthető (maximum 1000 méteres méréstartományal) Rico-sorozat széles körben használható éjszakai célzásához, megfigyeléshez, terepi tájékozódáshoz, kulatáshoz, mentéshez... stb..

#### 3. A készülék jellemzői



- Szabadalmaztatott 12µm-es szenzor
- Magas képminőség
- Alumíniumötvözetből készült ház
- 2600 méteres maximális észlelési távolság
- Opcionális lézeres távmérő
- Gyorsan cserélhető akkumulátorsomag
- 1024x768 pixel felbontású HD AMOLED képernyő
- 50Hz-es képráfrítási frekvencia
- Három fegyvertípusra vonatkozó beállítás tárolása
- Digitális zoom: X1 / X2 / X3 / X4
- 32GB-os beépített memória fényképek és videofelvételek tárolására
- Beépített Wi-Fi-modul, APP-ok támogatása
- Beépített digitális irányító, billenés- és dőlésszög érzékelés
- Többféle választható szállkereszt típus és szállkereszt szín
- Ultra lisztla mód
- PIP-funkció (kép a képen) és pixelkalibrálás
- Felhasználóbarát kezelőfelületek

#### 4. A készülék részei és kezelőszervei

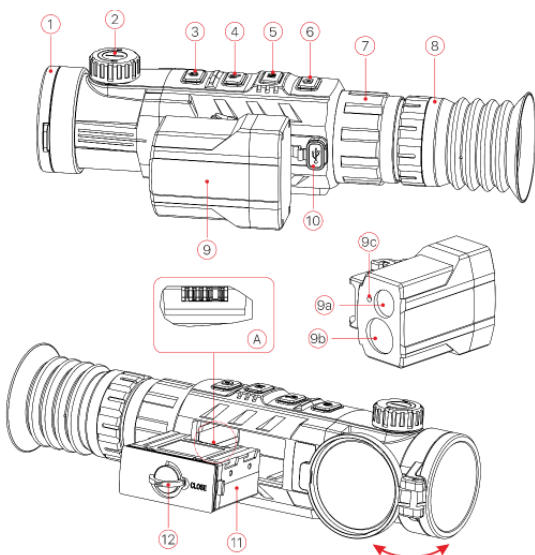
1. Lencsevédő
2. Az objektívlencse fókuszállítója
3. Főkapcsoló
4. Fel gomb / Zoom (nagyítás) gomb
5. Menü / M gomb
6. Le gomb / Fényképezés gomb
7. Az okulár fókuszgyűrűje (dioptriaillesztő)
8. Szemkagyló
9. Lézeres távmérő (opcionális)
- 9a. Lézerjel kibocsátóegység
- 9b. Lézerjel vevőegység
- 9c. Lézerregység működésjelző
10. Type-C port
11. Akkumulátorsomag
12. Az akkumulátortartó fogantyúja
13. Akkumulátortöltő rekesz



#### 5. A kezelőgombokhoz tartozó funkciók

Gomb	Állapot / Aktuális működési mód	Megnyomás	Nyomva tartás
Főkapcsoló 	Kikapcsolva	--	Bekapcsolás
	Bekapcsolva	Kalibrálás	Kikapcsolás
	Készenlét	Kilépés a készenlét módból	--
	Egyszeri távmérés mód	Mért érték mutatása	--
	Haladó menü	Visszatérés a főmenübe mentés nélkül	--
	Pixelkalibrálás	Megjelölés hibás pixelként / megjelölés visszavonása	
↑ (Fel) gomb / Digitális zoom gomb 	Kezdőképernyő	Digitális zoom	PIP-funkció Be/Ki kapcsolása
	Főmenü	Mozgás a menüpontokon	--
Menü gomb <b>M</b>	Kezdőképernyő	Belépés a parancsikon menübe	Belépés a haladó menübe
	Parancsikon menü	A funkció paramétereinek beállítása	Mentés és visszatérés a kezdőképernyőhöz
	Haladó menü	Belépés a következő menüsintre / Beállítások megerősítése	Mentés és visszatérés a kezdőképernyőhöz
	Pixelkalibrálás	Kiválasztás megerősítése / Pixelpozíció mentése	Mentés és visszatérés a kezdőképernyőhöz
↓ (Le) gomb / Fényképezés gomb 	Kezdőképernyő	Fényképezés	A videofelvétel készítésének Be/Ki kapcsolása
	Főmenü	Lefelé görgetés	--
	Videofelvétel	Fényképezés	Videofelvétel mentése
↑ (Fel) + ↓ (Le) gomb	Főmenü	--	A távolságmérés mód Be/Ki kapcsolása
	Távolságmérés mód	Egyszeri mérés / Folyamatos mérés mód kapcsolása	--
M + ↓ (Le) gomb	Távolságmérés mód	--	A lézermutató Be/Ki kapcsolása

#### 6. Az akkumulátorsomag

A Rico IBP-1 lítium-ion akkumulátorsomag 6 órányi használatot tesz lehetővé egyszeri teljes feltöltést követően. Kérjük, első használatbavétel előtt töltsse fel teljesen az akkumulátort.

##### Az akkumulátor töltése

- Illesse az akkumulátort (A) a töltőrekeszbe (13) úgy, hogy a hornyok (B) megfelelő pozícióba kerüljenek.
- Csatlakoztassa a Type-C-kábel megfelelő végét a töltőrekesz (C) aljzatához.
- A Type-C-kábel másik végét csatlakoztassa a hálózati adapterhez.
- A hálózati adaptert illesse a 100-240V-os elektromos hálózat csatlakozójátába a töltés elkezdéséhez.
- Ha a csatlakoztatás megfelelő, a töltőrekeszen lévő állapotjelző LED (D) folyamatosan világít vagy villog.
  - Ha folyamatosan vörös fényrel világít, tart a töltés.
  - Ha folyamatosan zölden világít, az akkumulátor teljesen fel van töltve.
  - Ha vörös fényrel villog, az azt jelzi, hogy a töltőegység megfelelően össze lett állítva, de nincs akkumulátor behelyezve a töltőrekeszbe.
- Az akkumulátor sikeres feltöltése után húzza ki a hálózati adaptert a fali csatlakozóból és vegye ki az akkumulátort a töltőrekeszből.

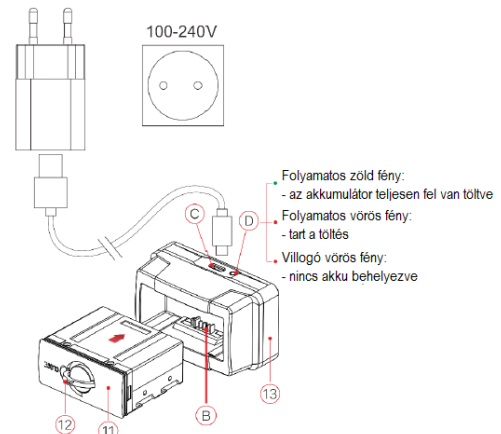

##### Az akkumulátor behelyezése

- Hajtsa ki az akkumulátortól rekeszen lévő gyűrűs fogantyút (12), fordítsa az óramutató járásával megegyező irányba úgy, hogy a fogantyú párhuzamos legyen az akkumulátor hosszanti oldalával.
- Helyezze az akkumulátort az akkumulátortartó rekeszbe úgy, hogy az akkumulátor érintkezői illeszkedjenek a rekesz vágataiba.
- Tolja be teljesen a rekeszt a házba, majd fordítsa a gyűrűs fogantyút (12) a rekeszhez az óramutató járásával ellentétes irányba.
- Hajtsa vissza a gyűrűs fogantyút a „CLOSE” felirathoz az akkumulátor behelyezésének befejezéséül.
- A töltéshez csak a mellékelt töltő használható. Az előírástól eltérő töltő használata készülékárossodást és tüzet okozhat.

##### Biztonsági előírások

- Hosszabb tárolás előtt az akkumulátort nem szabad teljesen feltölteni és ügyelni kell, hogy ne merülhessen le teljesen.
- Az erősen lehűlt akkumulátort meleg helyre viteli követően 30-40 percig hagyni kell, hogy átmelegedjen és a töltést csak ezután szabad elkezdni.
- Töltéskor ne hagyja felügyelet nélkül az akkumulátort.
- A töltéshez ne használjon sérült vagy átalakított töltőt.
- A töltést csak 0°C és +45°C közötti külső hőmérséklet-tartományban végezze, különben csökken az akkumulátor élettartama.
- 24 óránál hosszabb ideig ne töltsse az akkumulátort.
- Az akkumulátort óvja az erős hőforrásoktól és ne dobja tűzbe.
- Óvja az akkumulátort nedvességtől, víztől.

Ezt a használati utasítást a Leitz-Hungaria Kft fordította Önnek!



- Belövési távolság: az M gomb megnyomásával kapcsolható az aktuális belövési mód távolságadata (a „Rifle A” választása esetén csak a „Rifle A” mentett távolsági értékeit kapcsolhatja).
- Az M gomb nyomva tartásával menthet és léphet vissza a főmenüre.

#### Megjegyzés:

Ha a parancsikon menüben 5 másodpercig semmilyen műveletet sem végez, a készülék automatikusan menti az aktuális beállítását és visszatér a főmenü.







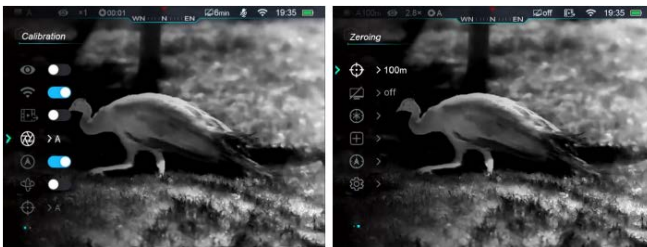







### 15. A haladó menü

- Ha látszik a főmenü, nyomja meg az M gombot a haladó menübe való belépéshez.
- Az opciók között a ↑ (Fel) és ↓ (Le) gombokkal kapcsolgathat.
- A főmenüben az opciók egymás utáni végtelenített sorrendben követik egymást. Az első oldal utolsó opciója a második oldalon első opcióként jelenik meg. Az első oldal első opciójánál a ↑ (Fel) gomb megnyomásával a második oldal utolsó opciójára lehet álni.
- Az aktuális menü paramétereinek módosításához vagy a következő menüsintre lépéshez nyomja meg az M gombot.
- A második és a harmadik menüsintzen a ↑ (Fel) és ↓ (Le) gombok megnyomásával paraméterek vagy funkciók választhatók ki. A kiválasztás megerősítéséhez nyomja meg az M gombot. Az ikon villogása jelzi a mentést és az előző menüre való visszatérést vagy az almenübe való belépést jelzi.
- A főkapcsoló bármely menü kezelőfelületén történő megnyomásával, mentés nélkül lehet visszalépni az előző menüre vagy a kezdőképernyőre. Az M gomb nyomva tartásával lehet menteni és visszalépni a főmenüre (a belövési kivételével). Ha 15 másodpercig egyetlen beavatkozás sem történik, a készülék mentés nélkül visszaáll a főmenüre.
- Ha a céltávcső használatban van, kilép a haladó menüből miközben a kurzor az előző pozícióban marad. A távcső újraindulását követően a haladó menüben a kurzor az első opcióra áll.







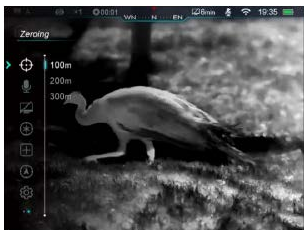





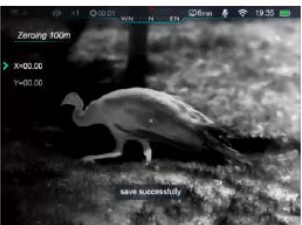

### A főmenüben lévő opciók és leírásuk







<p>Ultra tiszta</p> 	<p>Az ultra tiszta mód BE/KI kapcsolása.</p> <ul style="list-style-type: none"> <li>• A haladó menübe való belépéshez tartsa nyomva az M gombot.</li> <li>• Válassza az ultra tiszta módot (a főmenübe való első belépéskor a kurzor erre az opcióra áll).</li> <li>• Az M gomb megnyomásával kapcsolható BE/KI az üzemmód, a zárkalibrálás hangjával együtt.</li> <li>• BE/KI kapcsoláskor az ikon megfelelően változik. Az áthúzott ikon a kikapcsolt állapotot mutatja. Ha az ikon nincs áthúzva, az üzemmód be van kapcsolva.</li> </ul>
<p>Wi-Fi</p> 	<p>A Wi-Fi állapotának kiválasztása.</p> <ul style="list-style-type: none"> <li>• A haladó menübe való belépéshez tartsa nyomva az M gombot.</li> <li>• A ↑ (Fel) és ↓ (Le) gombok megnyomásával álljon a Wi-Fi opcióra.</li> <li>• Az M gomb megnyomásával kapcsolja BE/KI a Wi-Fi funkciót.</li> <li>• BE/KI kapcsoláskor az ikon megfelelően változik. Az áthúzott ikon a kikapcsolt állapotot mutatja. Ha az ikon nincs áthúzva, az üzemmód be van kapcsolva.</li> </ul>
<p>Képkimenet</p> 	<p>A képkimeneti mód BE/KI kapcsolása.</p> <ul style="list-style-type: none"> <li>• A haladó menübe való belépéshez tartsa nyomva az M gombot.</li> <li>• A ↑ (Fel) és ↓ (Le) gombok megnyomásával álljon a képkimenet opcióra.</li> <li>• Az M gomb megnyomásával kapcsolható BE/KI a képkimenet üzemmód.</li> <li>• Ha elindul a képtovábbítás, az állapotsávon megjelenik a vonatkozó ikon.</li> </ul>
<p>Kalibrálás</p> 	<p>A kalibrálási mód kiválasztása.</p> <p>Háromféle kalibrálási mód áll rendelkezésre: automatikus (A), manuális (M) és háttérkalibrálás (B).</p> <ul style="list-style-type: none"> <li>• Válassza a kalibrálás menüpontot.</li> <li>• Az M gomb megnyomásával lépjen be a kalibrálás almenüjébe.</li> <li>• A ↑ (Fel) és ↓ (Le) gombok megnyomásával válasszon a következő három kalibrálási mód közül: <ul style="list-style-type: none"> <li>- Automatikus zárkalibrálás (Automatic): programvezérelt, automatikusan végrehajtott kalibrálás.</li> <li>- Manuális zárkalibrálás (Manual): képmínőségétől függően a felhasználó által indított kalibrálás.</li> <li>- Háttérkalibrálás (Background): a lencsevédőt rá kell hajtani az objektívre.</li> </ul> </li> <li>• A megerősítéshez nyomja meg az M gombot. Az állapotsávon megjelenik a vonatkozó ikon.</li> </ul> 
<p>Íránytű</p> 	<p>Az iránytű funkció BE/KI kapcsolása.</p> <ul style="list-style-type: none"> <li>• Válassza az iránytű menüpontot.</li> <li>• Az M gomb megnyomásával kapcsolható BE/KI az iránytű.</li> <li>• Ha az iránytű be van kapcsolva, az állapotsávon megjelenik a vonatkozó ikon.</li> </ul>

<p>Gravitációérzékelő (dőlés- és billenésérzékelés)</p> 	<p>A gravitációérzékelő BE/KI kapcsolása.</p> <ul style="list-style-type: none"> <li>• Válassza a gravitációérzékelő menüpontot.</li> <li>• Az M gomb megnyomásával kapcsolható BE/KI a gravitációérzékelő, azaz a céltávcső azon képessége, hogy két skálán kijelze a céltávcső billenési szögét és dőlésszögét.</li> <li>• Bekapcsoláskor képernyő jobb és bal oldalán egyaránt megjelennek a vonatkozó funkciók.</li> <li>• A bal oldalon lévő skála a dőlésszögét, a jobb oldalon lévő a billenési szögét mutatja.</li> </ul>
	<p>Belövési profil, százkerezst típus és százkerezst szín beállítása.</p> <ul style="list-style-type: none"> <li>• Válassza a százkerezst menüpontot.</li> <li>• Az M gomb megnyomásával lépjen be az almenübe és végezze el az alábbi beállításokat:</li> </ul> 
<p>Belövési profil</p>	<p>A belövési profil kiválasztása.</p> <ul style="list-style-type: none"> <li>• Az almenübe való belépéshez nyomja meg az M gombot.</li> <li>• Válassza a belövési profil és nyomja meg az M gombot az almenübe való belépéshez.</li> <li>• A ↑ (Fel) és ↓ (Le) gombok megnyomásával válasszon egyet az A/B/C profilközül.</li> <li>• A megerősítéshez nyomja meg az M gombot.</li> </ul> 
<p>Százkerezst</p> 	<p>A százkerezst típus kiválasztása.</p> <ul style="list-style-type: none"> <li>• A százkerezst típus almenübe való belépéshez nyomja meg az M gombot.</li> <li>• Válassza a százkerezst típust és nyomja meg az M gombot az almenübe való belépéshez.</li> <li>• A ↑ (Fel) és ↓ (Le) gombok megnyomásával válasszon egyet a hét százkerezst típus közül.</li> <li>• A százkerezst típus kiválasztásának megfelelően változik.</li> <li>• A megerősítéshez nyomja meg az M gombot.</li> </ul> 
<p>Százkerezst szín</p>	<p>A százkerezst szín kiválasztása.</p> <ul style="list-style-type: none"> <li>• A százkerezst szín almenübe való belépéshez nyomja meg az M gombot.</li> <li>• Válassza a százkerezst színt és nyomja meg az M gombot az almenübe való belépéshez.</li> <li>• A ↑ (Fel) és ↓ (Le) gombok megnyomásával válasszon egyet a négy százkerezst szín közül. Felülről lefelé haladva fekete-fehér, fehér-fekete, vörös és zöld beállítás érhető el.</li> <li>• A százkerezst színe kiválasztásának megfelelően változik.</li> <li>• A megerősítéshez nyomja meg az M gombot.</li> </ul> 
<p>Belövés</p> 	<p>Belövés (belövés) előtt állítsa be a belövési profil és a belövési távolságot.</p> <p>A Rico-sorozat 1-999 méteres távolságtartományban végzett belövést támogat.</p> <ul style="list-style-type: none"> <li>• A főmenüben válassza a belövés menüpontot.</li> <li>• Nyomja meg az M gombot a belövés almenübe való belépéshez, ahol megjelennek a belövési távolságok. Az alapbeállítás szerinti távolságok 100m, 200m, 300m.</li> <li>• A ↑ (Fel) és ↓ (Le) gombok megnyomásával válassza ki a céltávolságokon alapuló belövési távolságokat.</li> <li>• A belövési távolságok megerősítéséhez és a belövési távolságok almenüjébe való belépéshez nyomja meg az M gombot.</li> </ul> 

Ezt a használati utasítást a Leitz-Hungaria Kft fordította Önnek!

<p>Belövés (folytatás)</p> 	<p>Belövés</p> 	<ul style="list-style-type: none"> <li>Nyomja meg az M gombot a belövés menübe való belépéshez. A szálkereszt kereszt alakú kurzorrá változik. A bal felső részen megjelennek az X és Y koordináták.</li> <li>Írányítsa a szálkereszt metszéspontját a cél közepére és adjon le egy lövést, majd ellenőrizze a találat helyét.</li> <li>Ne mozdítsa el a céltávcsövet, tartsa nyomva egyszerre a ↑ (Fel) és ↓(Le) gombokat, amíg a „kimerítés” (hőpohely) ikon meg nem jeleni a képernyőn.</li> <li>A ↑ (Fel) vagy a ↓(Le) gomb megnyomásával választhatja ki az X vagy az Y tengely mentén a mozgási irányt. A megerősítéshez nyomja meg az M gombot. A kiválasztott irányt jelző ikon villog.</li> <li>A ↑ (Fel) vagy a ↓(Le) gomb megnyomásával vagy nyomva tartásával mozgatható a kurzor. A ↑ (Fel) gomb megnyomásával a szálkereszt jobbra vagy felfelé, a ↓(Le) gomb megnyomásával balra vagy lefelé mozgatható. Egyszeri gombnyomásra a szálkereszt 1 pixelrel, folyamatos lenyomáskor alkalmanként 10 pixelrel mozdul el az adott irányba.</li> <li>Ha a szálkereszt metszéspontja és a találat helye egybeesnek, tartsa nyomva az M gombot a szálkereszt pozíciójának mentéséhez. Az ikon villogása megszűnik. Az X- vagy Y-tengely ismét kapcsolhatóvá válik.</li> <li>Mozgassa a kurzort a találat valódi helyére és tartsa nyomva az M gombot a szálkereszt pozíciójának mentéséhez, valamint a főmenüre való visszalépéshez.</li> </ul>  	<ul style="list-style-type: none"> <li>Ha a kurzor a helyes pozícióba került, a mentéshez és a kilépéshez nyomja meg az M gombot. Ekkor az ikon villogása megszűnik.</li> <li>A Centre/Default (közép/alaphelyzet) kiválasztásakor nyomja meg az M gombot, mire a kurzor középre/alaphelyzetbe áll.</li> </ul>  
	<p>Belövési távolság beállítása</p>	<ul style="list-style-type: none"> <li>Válassza a belövési távolság menüpontot.</li> <li>Az M gomb megnyomásával engedélyezze a belövési távolság megváltoztatását.</li> <li>A ↑ (Fel) és a ↓(Le) gomb megnyomásával a távolsági érték számjegyeit egyenként állíthatók be. A számjegyek között az M gomb megnyomásával lehet átkapcsolni.</li> <li>A beállítás végeztével tartsa nyomva az M gombot a mentéshez és a belövési beállításokra való visszatéréshez.</li> </ul> 	<p>Pixelhiba korrekció</p>  <ul style="list-style-type: none"> <li>Hosszabb használat után néhány pixel hibásan jelenhet meg a képernyőn. A pixel akkor hibás, ha fényereje nem változik meg a többi körülötte lévő pixellel együtt, azaz a mellettek lévőkhöz képest világosabbak vagy sötétebbek. A pixelhiba korrekció funkcióval ezek a hibás pixelek eltávolíthatók.</li> <li>Válassza a pixelkorrekció menüpontot.</li> <li>Az M gomb megnyomásával lépjen be a korrekció kezelőfelületére. Ekkor bekapcsol a PIP-funkció (kép a képen). Alapbeállítás szerint a képernyő bal alsó sarkában jelenik meg a felnyitott képterület.</li> <li>A PIP-ablakról jobbra megjelenik az X- és Y-tengely kurzoriránya és a korrekción átesselt pixelek darabszáma.</li> <li>A ↑ (Fel) és a ↓(Le) gombok megnyomásával kapcsolhat az egyes kurzormozgató irányok között, az M gomb megnyomásával a megerősítést véggezheti. A kiemeléssel ellátott ikon villog.</li> <li>A ↑ (Fel) vagy a ↓(Le) gomb nyomva tartásával mozgatható a kurzort. A ↑ (Fel) gomb megnyomásával a kurzor jobbra vagy felfelé, a ↓(Le) gomb megnyomásával balra vagy lefelé mozgatható. Egyszeri gombnyomásra a kurzor 1 pixelrel, folyamatos lenyomáskor alkalmanként 10 pixelrel mozdul el az adott irányba.</li> <li>Ha a kurzor (szálkereszt) a megfelelő pixelen van, nyomja meg az M gombot a pozíció mentéséhez és az ikon villogása megszűnik. Az X- vagy Y-tengely között ismét át lehet kapcsolni.</li> <li>Ismételje mindaddig a fenti műveletort, amíg a kurzor ismét a hibás pixelre nem kerül.</li> <li>A hibás pixel kijelöléséhez nyomja meg főkapcsolót. Ekkor a PIP-ablakban a pixel sikeres kijelölésének megerősítéséül villog az „Add” (hozzáad) üzenet.</li> <li>A már kijelölt pixelek kijelölése a főkapcsoló újabb megnyomásával szüntethető meg, melyről a PIP-ablakban villogó „Del” (törölve, megszüntetve) üzenet ad visszajelzést. A hibás pixelek mennyisége a kijelöléssel és a törléssel együtt változik.</li> <li>A kurzor bal felső sarkba mozgatakor a PIP-ablak és a vonatkozó információk is átkerülnek a képernyő bal felső sarkába.</li> <li>A korrekciós művelet befejezéséhez tartsa nyomva az M gombot. Ekkor megjelenik a mentés megerősítését vagy elvetését kérő üzenet. A „Yes” (igen) választásakor a kilépés mentéssel együtt, „No” (nem) választásakor mentés nélkül történik.</li> </ul>  
<p>Készenlét</p> 		<p>A készenlétre állás idejének és állapotának a beállítása.</p> <ul style="list-style-type: none"> <li>Válassza a készenlét beállítások menüpontot.</li> <li>Az M gomb megnyomásával lépjen be a készenlét beállításokba, ahol négy opció érhető el: 2min/4min/6min/off (2perc/4perc/6perc/ki).</li> <li>A ↑ (Fel) és a ↓(Le) gomb megnyomásával választható ki a kívánt beállítás.</li> <li>Az M gomb megnyomásával erősítse meg a beállítást, melynek eredménye az állapotsávon lesz látható.</li> <li>OFF (ki) választása esetén a készenlét üzemmód ki van kapcsolva.</li> </ul> <p><b>Figyelem!</b> A készenlét módban lévő céltávcső „felébred” 70°-nál nagyobb szögben történő felfelé vagy lefelé billentéskor és 30°-nál nagyobb szögben történő jobbra vagy balra döntéskor. A fegyverre szerelt céltávcső tüzelés közben nincs készenlét módban.</p>	<p>Írányítú kalibrálás</p>  <p>Az irányítú kalibrálásához.</p> <ul style="list-style-type: none"> <li>Válassza az irányítú kalibrálás menüpontot.</li> <li>Nyomja meg az M gombot a kalibrálás menübe való belépéshez.</li> <li>Kövesse a céltávcső mozgására vonatkozó utasításokat lépésről lépésre.</li> <li>Ha 15 másodpercig semmi sem történik, a készülék mentés nélkül automatikusan kilép a funkcióból.</li> </ul> 
<p>Táv mérő</p> 		<p>Ebben az üzemmódban, ha a lézermutató pozíciója és a szálkereszt pozíciója nem esik egybe a képernyőn, lehetőség van a lézermutató belövésére (táv mérő modul felszerelése szükséges).</p> <ul style="list-style-type: none"> <li>Válassza a távmérő menüpontot.</li> <li>Nyomja meg az M gombot a távmérő belövés menübe való belépéshez. Időközben a lézer bekapcsol.</li> <li>A képernyő bal felső részén az alábbiak jelennek meg: <ul style="list-style-type: none"> <li>X: X- (vízszintes) tengely</li> <li>Y: Y- (függőleges) tengely</li> <li>Centre: A kurzor visszatér a képernyő közepére</li> <li>Default: A kurzor alaphelyzetbe áll vissza.</li> </ul> </li> <li>A ↑ (Fel) és a ↓(Le) gomb megnyomásával lehet az opciók között átkapcsolni. A megerősítéshez nyomja meg az M gombot.</li> <li>Az X- vagy Y-tengelyirányban végzett belövés közben a kiemeléssel ellátott ikon villog. A ↑ (Fel) és a ↓(Le) gomb megnyomásával mozgatható a kurzor. Egyszeri gombnyomásra a 1 pixelrel, folyamatos lenyomáskor alkalmanként 10 pixelrel mozdul el az adott irányba.</li> </ul>	

Ezt a használati utasítást a Leitz-Hungaria Kft fordította Önnek!

	<p>A mértékegység, gyári alapértékek visszaállítás, információ... stb. beállítására és előhívására.</p> 
<p>Mértékegység</p> 	<p>A mértékegység kiválasztása.</p> <ul style="list-style-type: none"> <li>• Nyomja meg az M gombot az általános beállítások menüjébe való belépéshez.</li> <li>• Válassza ki a mértékegység menüpontot és nyomja meg az M gombot az almenübe való belépéshez.</li> <li>• A ↑ (Fel) vagy a ↓ (Le) gomb megnyomásával válassza ki a mértékegységet, majd a megerősítéshez és a mentéshez nyomja meg az M gombot.</li> </ul>
<p>Általános beállítások</p> 	<p>Visszatérés a gyári beállításokhoz</p> <p>A gyári beállításokhoz való visszatérés.</p> <ul style="list-style-type: none"> <li>• Nyomja meg az M gombot az általános beállítások menüjébe való belépéshez.</li> <li>• Válassza ki a gyári beállítások menüpontot és nyomja meg az M gombot az almenübe való belépéshez.</li> <li>• A ↑ (Fel) vagy a ↓ (Le) gomb megnyomásával válassza ki a „Yes” (Igen) vagy a „No” (nem) opciót. A „Yes” választásával lehet visszatérni a gyári beállításokhoz.</li> <li>• A kiválasztás megerősítéséhez nyomja meg az M gombot.</li> <li>• „Yes” választása esetén a céltávcső újraindul.</li> <li>• „No” választása esetén a minden korábbi művelet törölődik és visszatér a korábbi menüsínt.</li> </ul> <p>A „Yes” választása esetén az alábbi gyári értékek áll vissza a készülék:</p> <ul style="list-style-type: none"> <li>- Képmód: fehér-meleg</li> <li>- Belovési távolság: A100</li> <li>- Ultra tisztá mód: Kikapcsolva</li> <li>- Digitális zoom: 1X</li> <li>- Zárkalibrálás: Automatikuss</li> <li>- Digitális iránytű: Kikapcsolva</li> <li>- Készenlét: Kikapcsolva</li> <li>- Analóg képkimenet: Kikapcsolva</li> <li>- Wi-Fi: Kikapcsolva</li> <li>- Gravitációérzékelő: Kikapcsolva</li> </ul> 
<p>Info</p> 	<p>A készülékinformációk megjelenítése.</p> <ul style="list-style-type: none"> <li>• Nyomja meg az M gombot az általános beállítások menüjébe való belépéshez.</li> <li>• Válassza az info menüpontot.</li> <li>• Az M gomb megnyomásával megjeleníthető a céltávcsőre vonatkozó információk: modell, a hardver és a szoftver verziószáma, PN-kód (termékkód), SN-kód (sorozatszám).</li> </ul> 

## 16. A lézermutató használata és távolságmérés (lézeres távmérőmodul esetén)

A Rico-sorozat támogatja a külön megvásárolható távmérőmodullal végzett célkijelölést és távmérést. A maximális mérési távolság 1000 méter.

### Lézeres távolságmérés

- Tartsa nyomva egyszerre a ↑ (Fel) és a ↓ (Le) gombokat a lézeres távmérő bekapcsolásához.
- A képernyő közepén megjelenik a távolságmérő jel, a jobb felső sarokban  formátumban a mért érték a mértékegységgel együtt és a mért érték bal oldalán a mérési mód. Ha a célobjektum távolsága 1000 méter fölött van, a mért érték helyén a „MAX” jelzés jelenik meg.
- A Rico-sorozat kétféle távmérési módot kínál. Egyszeri mérés (SGL) és folyamatos mérést (CONT). A ↑ (Fel) és a ↓ (Le) gombok egyidejű megnyomásával lehet a kétféle üzemmód között átkapcsolni (CONT/SGL).
- A távolságmérés üzemmód bekapcsolásakor alapbeállítás szerint egyszerű mérés üzemmódban van. Az „SGL” kijelzés a mért értéktől balra látható. A főkapcsoló megnyomásakor megjelenik az új mért érték. Egyszeri mérés üzemmódban (SGL) a zárkalibrálás funkció nem érhető el.
- Folyamatos mérés (CONT) üzemmódban a „CONT” kijelzés a mért értéktől balra látható. A célobjektum mozgásával összhangban változik a kijelzett mért érték. Folyamatos mérés üzemmódban (CONT) a zárkalibrálás funkció elérhető.
- Tartsa nyomva egyszerre a ↑ (Fel) és a ↓ (Le) gombokat a lézeres távmérő kikapcsolásához.

### A lézermutató használata

- Távérés módban a ↑ (Fel) és az M gomb egyidejű nyomva tartásával kapcsolható be a lézermutató.

#### FIGYELEM!

- A lézermutatót egyes országokban és régiókban jogszabályi korlátozások alatt áll.
- Attól, hogy a lézeres távolságmérés funkció be van kapcsolva, még nem kapcsol be automatikusan a lézermutató.
- A távolságmérés mértékegységét az általános beállítások menü mértékegység almenüjében lehet beállítani.

## Tanácsok lézeres távméréshez

- A pontosság és a maximális mérési távolság a következő tényezők függvényében változhat: a célobjektum felületének sugárzás visszaverő képessége, a beérkező lézersugár és a célobjektum felülete által bezárt szög, környezeti jellemzők (pl. pára, füst, köd), anyagszerkezet, szín, méret, alak. A sima és világos felületek jobb sugárzás visszaverő képességűek, mint a sötét felületek.
- A pontosságot befolyásolja a megvilágítottság, a köd, a füst, az eső, a hó... stb.. A pontosságot rontja az erős fény és a napsütés.
- A kisméretű objektumok távolságát nehezebb megmérni, mint a nagyobb méretűeket.



## 17. Wi-Fi

A Rico-sorozat Wi-Fi-modullal van ellátva, így vezeték nélkül külső eszközökhöz (PC, okostelefon) csatlakoztatható.

- A főmenüben kapcsolja be a Wi-Fi-funkciót (lásd „A főmenüben lévő opciók és leírásuk” c. alfejezetet).
- A külső eszközön keresse a „Rico\_XXXXXX” elnevezésű Wi-Fi-jelét. Az „XXXXXX” sorozatszám, ami számokat és betűket tartalmaz.
- Válassza ki a Wi-Fi-jelét, adja meg a jelszót a csatlakozáshoz. Az alapbeállítás szerinti jelszó: 12345678
- A sikeres Wi-Fi csatlakozás után a felhasználó az APP segítségével a külső eszkörről irányíthatja a céltávcső funkciót.

### A Wi-Fi elnevezés és a jelszó beállítása

A Wi-Fi elnevezés és a jelszó a Rico-sorozaton APP segítségével megváltoztatható.

- Az APP beállítás menüjébe a fogaskerék ikonra  kattintással lehet belépni.
- Adja meg és érvényesítse az új Wi-Fi elnevezést (ssid) és jelszót.
- Az új beállítások csak a céltávcső újraindítása után lépnek érvénybe.

**Figyelem!** A Wi-Fi elnevezés és a jelszó is visszaáll a gyári alapbeállítások szerinti, ha a céltávcsőn a gyári alapértékek térnek vissza a menüben végzett művelet hatására.



## 18. Kép a képen funkció (PIP)

A PIP (kép a képen) funkcióval egy kisméretű képernyő jeleníthető meg a főképernyő felső részén. A kisméretű képernyőben 2X-es nagyítással jelenik meg a főképernyő közepén lévő szálkereszttel fedett képterület.

- Ha látszik a főmenü a ↑ (Fel) gomb nyomva tartásával kapcsolható BE/KI a PIP-funkció.
- A ↑ (Fel) gomb megnyomásával a főképernyő felnagyítható, miközben a PIP-képernyőben lévő 2X-es nagyítású kép is ezzel szinkronban nő. Például, a főképernyő 4X, 8X, 12X, 16X nagyítási faktori esetén a PIP-képterület nagyítási faktori 8X, 16X, 24X, 32X értékek lesznek.



## 19. Frissítések és APP-ok

A Rico-céltávcsövek teljesítményének növelése érdekében a firmware, az egyes paraméterek és a készülékhez tartozó használati leírások folyamatos frissítés alatt állnak. A felhasználók a megfelelő frissítő fájlokat a [www.xinfrared.com](http://www.xinfrared.com) honlapról tölthetik le.

A csatlakoztatott okostelefonnal vagy táblagéppel az alábbi funkciók érhetőek el az APP segítségével: valós idejű képszinkronizálás, céltávcső irányítás és firmware frissítés.

Az Infray Outdoor [www.xinfrared.com](http://www.xinfrared.com) hivatalos honlapján útmutatókat találhat.

Az eszközökhöz keressen és végezzen firmware frissítést az „Infray Outdoor App” segítségével.

- Az „Infray Outdoor App” a [www.xinfrared.com](http://www.xinfrared.com) hivatalos honlapon érhető el vagy az App Store-ban „Infray Outdoor”-ként kereshető és tölthető le. A letöltéshez használhatja az alábbi QR-kódokat is.



- A letöltés végzetével nyissa meg az Infray Outdoor App-ot.
- Ha a mobilkészülék és céltávcső már csatlakoztatva van, nyissa meg a mobilkészülékön a mobiladatok forgalmát. Ha a céltávcső az internethez csatlakozik, megjelenik a frissítést felkínáló üzenet. Katintson a „Now” (most) opcióra a frissítések letöltéséhez vagy a „Later” (később) opcióra, ha el kívánja halasztani.
- Ha a készülék nem csatlakozik a mobilkészülékhez, de korábban az App-hoz volt kapcsolva (felvétel), a frissítő fájlok Wi-Fi-n keresztül letölthetők és a távcső a frissítéshez a mobilkészülékhez csatlakoztatható.
- Várjon a frissítés befejeződéséig. Az eszköz belől és készen áll a használatra.

## 20. Átvizsgálás

Minden egyes használat előtt ajánlatos átvizsgálni a készüléket.

- Külső átvizsgálás: repedések a burkolaton.
- A frontlencse és az okulárlencse átvizsgálása karcok, szennyeződések után kutatva.
- Az újratölthető akkumulátor (használat előtti) és az érintkezők (só kiválás, oxidáció) átvizsgálása.

## 21. Karbantartás

A készülék évente legalább kétszeri karbantartást igényel, mely az alábbiakra terjedjen ki:

- Törölgesse át a távcső műanyag és fémfelületeit a por és a piszok eltávolítása érdekében. A tisztításhoz szilikonzsir használható.
- Az elektromos érintkezők és az akkumulátortöltő meg tisztítása zsírmentes kontaktisztítóval.
- A frontlencse és az okulárlencse ellenőrzése és szükség szerinti tisztítása speciális, ilyen típusú lencsékhez való tisztítóeszközökkel.

Ezt a használati utasítást a Leitz-Hungaria Kft fordította Önnek!

## 21. Esetlegesen előforduló hibák és megoldások

Az alábbi táblázatban az esetlegesen előforduló hibákat és lehetséges megoldásukat találhatja. Ha a javasolt megoldások nem vezetnek eredményre, lépjen kapcsolatba a jótállási jegyen feltüntetett márkaszervizzel.

Hiba	Lehetséges ok	Lehetséges megoldás
A céltávcső nem kapcsolható be.	Az akkumulátor lemerült.	Tölte fel.
Külső tápellátásról nem tölthető a távcső.	Az USB-kábel elszakadt. Lemerült a külső tápellátás.	Ellenőrizze az USB-kábelt. Ellenőrizze a külső tápellátást.
A kép élelten, instabil, vonalak jelennek meg rajta.	Kalibrálás szükséges.	Hajtsa végre a 10. fejezetben leírtakat.
A kép túl sötét.	Alacsony a fényerőfokozat.	Állítson a képnyerő fényerőfokozatán
A képminőség túl gyenge vagy rövid az észlelési távolság.	Az időjárási körülmények túl mostohák, pl. hó, eső, köd... stb..	
Nem csatlakoztatható az okostelefon vagy a táblagép.	Hibás a Wi-Fi-jelszó. Túl sok Wi-Fi-jel van az eszköz környezetében.	Adjon meg helyes jelszót. Vigye jelszegényebb helyre a készüléket.
A Wi-Fi-jel eltűnik vagy megszakad.	A készülékhez nem jut el a jel vagy valami a készülék és a vevőegység között gátolja a kapcsolatot (pl. betonfal).	Keressen másik helyet, ahol stabil a Wi-Fi-jel.
Szobahőmérsékleten lényegesen jobb a képminőség, mint alacsony hőmérsékletű helyen.	0°C feletti hőmérsékleten az objektum és a háttér hőmérsékletkülönbsége nagyobb, így jobb lesz a képminőség. Alacsony külső hőmérséklet esetén az objektum és a háttér egyaránt erősen lehűl, így hőmérsékletkülönbségük kisebb, ami gyengébb képminőséget eredményez. Ez nem jelent készülékhibát, hiszen ez a jelenség a hőképkapottó eszközök egyik sajátosságára vezethető vissza.	

## Figyelem!

A terméket használata során ne tegye ki semmilyen elkerülhető kémiai, fizikai behatásnak, sokknak, amelyről sejthető vagy ismert, hogy a károsodását okozhatja. Kerülje el, hogy a terméket karbantartás elmaradása vagy más mulasztás-jellegű hatás vagy kár érje. Úgy a szállítás, tárolás, mint a használat során vigyázzon az eszközre. Óvja a rázkódtástól, sűrűdéstől, ütődéstől, sugárzásoktól (pl. de nem kizárólag víz-, napsugárzás, elektromos, hő- vagy mágneses hatás). Ne engedje, hogy vegyi anyag vagy más behatás érje, mindig használja tiszta kézzel.

A termék a jellegéből fakadóan folyamatosan nagy sokk-terhelést kap, ami igen ritkán okozhatja az optikai rendszerben szennyeződés megjelenését. Amennyiben egy ilyen szennyeződés nem zárja ki a rendeltetés-szerű használatot, úgy annak megjelenése nem tekinthető meghibásodásnak, és a jelenség kiküszöbölését a Vásárló kérésére ingyenes karbantartás keretében végezzük, melynek határideje meghaladhatja a 30 napot.

## Tartalom

1. A készüléksomag tartalma.....	1
2. A készülék bemutatása.....	1
3. A készülék jellemzői.....	1
4. A készülék részei és kezelőszervei.....	1
5. A kezelőgombokhoz tartozó funkciók.....	1
6. Az akkumulátorsomag.....	1
Az akkumulátor töltése.....	1
Az akkumulátor behelyezése.....	1
Biztonsági előírások.....	1
7. Külső tápellátás.....	2
8. Készülékhasználat.....	2
A picatínny-sín felszerelése.....	2
Bekapcsolás.....	2
9. Belövés.....	2
10. Kalibrálás.....	2
11. Digitális zoom.....	2
12. Fényképezés és videofelvételek készítése.....	2
Fényképezés.....	2
Videofelvétel készítése.....	2
Hozzáférés a beépített memória tartalmához.....	2
13. Az állapotsáv.....	2
14. A parancsikönvő menü.....	2
15. A haladó menü.....	3
A főmenüben lévő opciók és leírásuk.....	3
16. A lézermutató használata és távolságmérés (lézeres távmérőmodul esetén).....	5
Lézeres távolságmérés.....	5
A lézermutató használata.....	5
Tanácsok lézeres távméréshez.....	5
17. Wi-Fi.....	5
A Wi-Fi elnevezés és a jelszó beállítása.....	5
18. Kép a képen funkció (PIP).....	5
19. Frissítések és APP-ok.....	5
20. Átvizsgálás.....	5
21. Karbantartás.....	5
21. Esetlegesen előforduló hibák és megoldások.....	6

Ezt a használati utasítást a Leitz-Hungaria Kft fordította Önnek!